

# Air Zone

МЕБЕЛЬ ДЛЯ СОТРУДНИКОВ









## AIR ZONE Мебель для сотрудников

Современная и необычная коллекция мебели для персонала «Air Zone» — идеальное решение для создания многофункционального офиса.

Эта бенч-система отлично подойдет для оборудования любых помещений в формате open space. Рабочие станции формируются из модулей, наполнение которых выбирается в зависимости от решаемых задач.

Модельный ряд коллекции «Air Zone» позволяет создавать разнообразные рабочие места с использованием подвесных элементов.

















## ОТЛИЧИТЕЛЬНЫЕ ОСОБЕННОСТИ

1. Базовые элементы металлического каркаса — А-образные опоры (низкие и высокие), выполненные из трубы прямоугольного сечения 50x25 мм и соединенные траверсой ЛДСП и столешницей с подрамником с сечением трубы 40x20 мм. Это конструктивное решение дает возможность собирать не только отдельно стоящие столы различной конфигурации (одинарные и сдвоенные), но и рабочие станции, состоящие из любого количества рабочих мест, используя при этом одни и те же элементы. При этом столы связываются в единый каркас с минимальным количеством опор.
2. На двери и ящики элементов серии устанавливается лицевая фурнитура из металла в цвете «хром глянцевый».
3. Рабочие места в серии основаны на сдвижных столешницах, опирающихся на металлическую раму. Ход движения столешницы — 143 мм. При сдвиге открывается доступ к подстольному многофункциональному лотку или металлической полке, установленной на траверс ЛДСП. Полка позволяет разместить сетевой фильтр, а лоток помимо ниши для сетевого фильтра оснащен двумя полками для мелкой канцелярии и двумя наклонными полками для бумаг. По всей длине столешницы предусмотрена нейлоновая щетка, благодаря которой надежно фиксируются кабели подключения оргтехники, уходящие под столешницу.
4. Комфорта и удобства в офисе добавит двухместный подвесной диван, включенный в состав рабочей станции — в таком формате он занимает меньше полезной площади. Обивка дивана — износостойкая ткань (шенилл).



## ОТЛИЧИТЕЛЬНЫЕ ОСОБЕННОСТИ

5. Эффектной деталью рабочей станции станет экран-перегородка, выполненная из прозрачного акрилового стекла толщиной 8 мм с полированными торцами. Перегородка обладает функцией пассивного шумоподавления благодаря сетке сквозных отверстий.
6. Для размещения крупной офисной техники (МФУ, принтеры, копиры), необходимой в работе сотрудников, предусмотрена подвесная сервисная тумба с топом размером 140x62 см. Уменьшенная высота размещения топа обеспечит удобство и безопасность при работе с крупной оргтехникой.
7. Подвесные полки и лотки, выполненные из ЛДСП толщиной 10 мм, позволят эффективно организовать рабочее место. Они могут быть закреплены на металлокаркасе как на верхнем, так и на среднем ярусе (уровень столешниц). Лоток из ЛДСП также можно использовать для декорирования офиса искусственной зеленью.
8. Необходимые системы хранения (стеллажи и шкафы) могут быть собраны из четырех- и шести-секционных стеллажей и открытых модулей, соединенных через проставку. При этом, благодаря задней стенке из ЛДСП, шкафы могут использоваться для зонирования помещений.



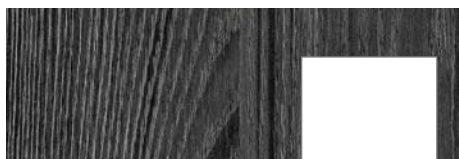

черный ясень / белый

## ЦВЕТОВОЕ ИСПОЛНЕНИЕ

- Мебель выпускается в цветовом решении «черный ясень / белый».
- Столешницы, топы тумб, фасады шкафов и выдвижных ящиков выполнены из ЛДСП в цвете «черный ясень». Торцы деталей обработаны кромочной ПВХ-лентой в тон толщиной 0,5 и 2 мм. Остальные элементы мебели выполнены из ЛДСП в цвете «белый», а их торцы обработаны кромочной ПВХ-лентой в тон толщиной 0,5, 1 и 2 мм.

## ТКАНЬ



асфальт



вино



кофе



море

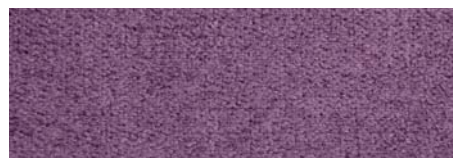

сирень



терракот

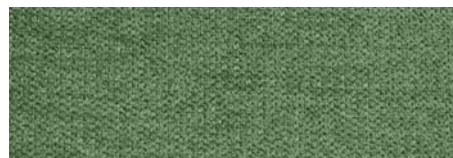

трава





яблоко

## ТЕХНИЧЕСКИЕ ХАРАКТЕРИСТИКИ

- Мебель выполнена из ЛДСП толщиной 25, 16 и 10 мм.
- Металлический каркас станции окрашен порошковой краской цвета «белый матовый». Базовые элементы каркаса — А-образные опоры (низкие и высокие), выполненные из трубы прямоугольного сечения 50x25 мм и соединенные траверсой ЛДСП и столешницей с подрамником с сечением трубы 40x20 мм.
- Метод сборки металлокаркасов — болтовое соединение.
- Столешница, топы тумб и греденции имеют толщину 25 мм, детали лотка и полки из ЛДСП — 10 мм, остальные детали — 16 мм.
- Столешница журнального стола установлена на хромированное подстолье.
- Крепежная и лицевая фурнитура — производства России и Германии.
- Все стационарные изделия устанавливаются на регулируемые по высоте опоры.
- Ручки-«скобы» выполнены из металла цвета «хром глянцевый».
- Основные элементы мебели собраны на эксцентриковых стяжках и стяжках-полкодержателях, что обеспечивает жесткость всех конструкций и позволяет скрыть элементы крепления в дизайне.
- Ящики в тумбах оснащены скрытыми шариковыми направляющими с бесшумным и мягким ходом.
- Экран-перегородка выполнена из прозрачного акрилового стекла толщиной 8 мм и устанавливается на хромированные коннекторы. Лицевая поверхность перегородки имеет сеть перфорированных отверстий.
- Полки в стеллажах — стационарные, на усиленных стяжках. В стеллажах предусмотрена универсальная навеска дверей.
- Задние стенки стеллажей и греденции выполнены из ЛДСП толщиной 16 мм.

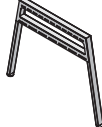
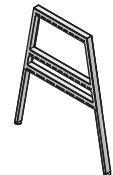
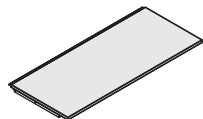
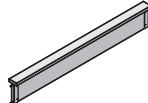
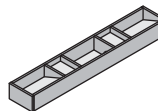
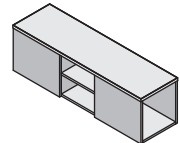

# МОДЕЛЬНЫЙ РЯД

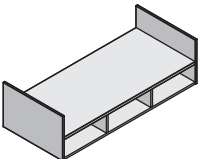
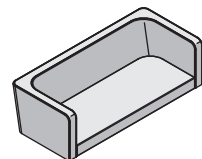
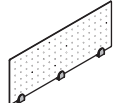
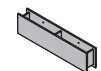
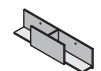
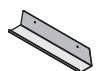
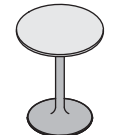
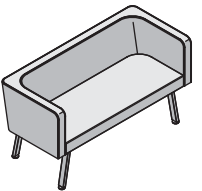
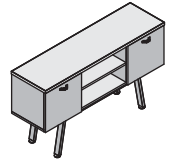
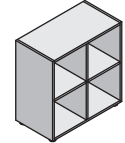
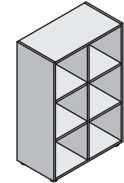
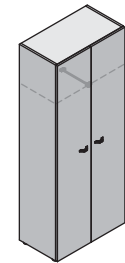
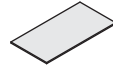
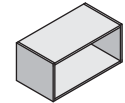
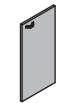
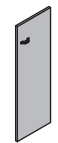
<p><b>Z-1</b> Низкая опора (для одиночного и сдвоенного стола)</p>  <p>99x5,4x75</p>	<p><b>Z-2</b> Высокая опора (для одиночного и сдвоенного стола)</p>  <p>99x5,4x115</p>	<p><b>Z-3</b> Сдвижная столешница (металлическая рама и щетка для фиксации проводов в комплекте)</p>  <p>140x62x4,7</p>	<p><b>Z-6</b> Траверса (для одиночного и сдвоенного стола)</p>  <p>140x8x20</p>	<p><b>Z-7</b> Подстольный многофункциональный лоток</p>  <p>140x24x15</p>	<p><b>Z-8</b> Тумба подвесная объединяющая</p>  <p>132x38x40</p>	<p><b>Z-85</b> Бокс с ящиками для объединяющей тумбы</p>  <p>34x46x36</p>		
<p><b>Z-47</b> Подвесная сервисная тумба</p>  <p>140x62x40</p>	<p><b>Z-12T</b> Подвесной двухместный диван</p>  <p>140x62x40</p>	<p><b>Z-60</b> Экран-перегородка с перфорацией</p>  <p>100x3x40</p>	<p><b>Z-37</b> Подвесной ЛДСП-лоток для металлокаркаса</p>  <p>70x10x17</p>	<p><b>Z-38</b> Подвесная ЛДСП-полка для металлокаркаса</p>  <p>70x12x17</p>	<p><b>Z-39</b> Подвесная металлическая полка / лоток / кабель-канал</p>  <p>60x10x12</p>	<p><b>Z-13</b> Журнальный стол</p>  <p>d60x74</p>		
<p><b>Z-12TA</b> Двухместный диван</p>  <p>140x62x75</p>	<p><b>Z-34</b> Греденция</p>  <p>132x38x75</p>	<p><b>Z-42</b> Стеллаж (четыре секции)</p>  <p>74x39x76</p>	<p><b>Z-44</b> Стеллаж (шесть секций)</p>  <p>74x39x112</p>	<p><b>Z-49</b> Гардероб с выдвжной штангой</p>  <p>74x41x186</p>	<p><b>Z-48</b> Проставка для вертикальной стыковки стеллажей</p>  <p>72x37x1</p>	<p><b>Z-40</b> Открытый модуль для стеллажей</p>  <p>74x39x35</p>	<p><b>Z-7.1</b> Двери ЛДСП универсальные</p>  <p>36,5x1,6x73</p>	<p><b>Z-8.1</b></p>  <p>36,5x1,6x109</p>

Размеры указаны в сантиметрах (длина x ширина x высота).  
Производитель оставляет за собой право вносить изменения в модельный ряд и технические характеристики коллекции.



# ГОТОВЫЕ РЕШЕНИЯ

## Рабочее место № 1

Состав комплекта:  
 Z-1 2 шт.  
 Z-3 1 шт.  
 Z-6 1 шт.  
 Z-7 1 шт.

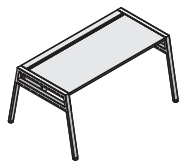

Габариты: 151x99x75

## Рабочее место № 2

Состав комплекта:  
 Z-1 2 шт.  
 Z-2 1 шт.  
 Z-3 2 шт.  
 Z-6 2 шт.  
 Z-7 2 шт.  
 Z-39 2 шт.

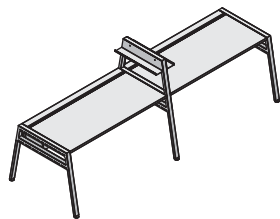

Габариты: 296x99x115

## Рабочее место № 3

Состав комплекта:  
 Z-1 4 шт.  
 Z-3 2 шт.  
 Z-6 2 шт.  
 Z-8 3 шт.  
 Z-85 3 шт.  
 Z-39 2 шт.  
 Z-60 3 шт.

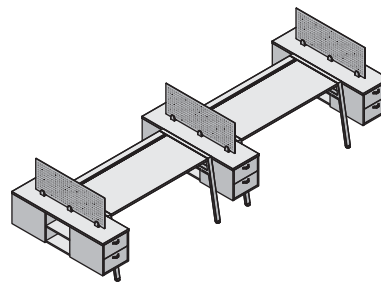

Габариты: 416x132x115

## Рабочее место № 4

Состав комплекта:  
 Z-1 2 шт.  
 Z-3 2 шт.  
 Z-6 1 шт.  
 Z-8 1 шт.  
 Z-85 2 шт.  
 Z-37 1 шт.  
 Z-39 2 шт.  
 Z-60 1 шт.

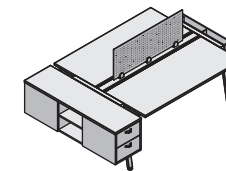

Габариты: 199x132x115

## Рабочее место № 5

Состав комплекта:  
 Z-1 2 шт.  
 Z-2 1 шт.  
 Z-3 4 шт.  
 Z-6 2 шт.  
 Z-8 2 шт.  
 Z-85 4 шт.  
 Z-37 2 шт.  
 Z-39 4 шт.  
 Z-60 2 шт.

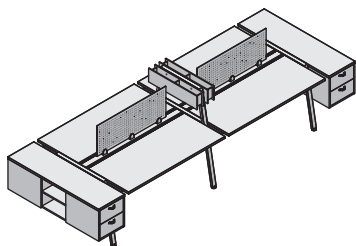

Габариты: 372x132x115

## Рабочее место № 6

Состав комплекта:  
 Z-1 2 шт.  
 Z-2 1 шт.  
 Z-3 2 шт.  
 Z-6 2 шт.  
 Z-7 2 шт.  
 Z-8 1 шт.  
 Z-85 2 шт.  
 Z-47 1 шт.  
 Z-12т 1 шт.

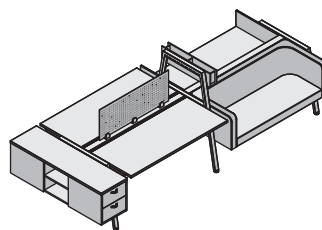

Габариты: 334x132x115

## Рабочее место № 7

Состав комплекта:  
 Z-1 4 шт.  
 Z-3 4 шт.  
 Z-6 3 шт.  
 Z-7 4 шт.  
 Z-8 2 шт.  
 Z-12т 2 шт.

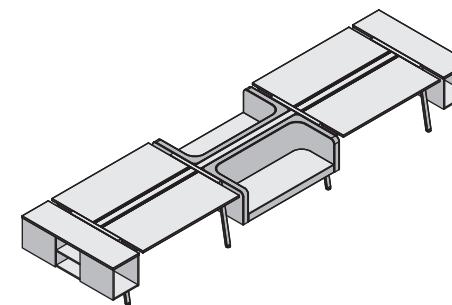

Габариты: 518x132x75

## Стеллажная группа № 1

Состав комплекта:  
 Z-42 1 шт.  
 Z-44 1 шт.  
 Z-48 1 шт.  
 Z-7.1 1 шт.  
 Z-8.1 1 шт.

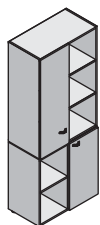

Габариты: 74x41x186

## Стеллажная группа № 2

Состав комплекта:  
 Z-40 1 шт.  
 Z-42 2 шт.  
 Z-48 2 шт.  
 Z-7.1 4 шт.



Габариты: 74x41x186

## Стеллажная группа № 3

Состав комплекта:  
 Z-42 3 шт.  
 Z-48 2 шт.  
 Z-7.1 2 шт.



Габариты: 74x41x225

## Стеллажная группа № 4

Состав комплекта:  
 Z-44 2 шт.  
 Z-48 1 шт.  
 Z-8.1 4 шт.



Габариты: 74x41x222

## Стеллажная группа № 5

Состав комплекта:  
 Z-40 1 шт.  
 Z-44 1 шт.  
 Z-48 1 шт.  
 Z-8.1 2 шт.



Габариты: 74x41x148

Размеры указаны в сантиметрах (длина x ширина x высота). Производитель оставляет за собой право вносить изменения в модельный ряд и технические характеристики коллекции.



 **Мебель Стиль**®